

MeetUp

Setup Guide · 设置指南 · 설치 가이드

設定指南 · Panduan Penggunaan



logitech®

English	3
简体中文	10
한국어	18
繁體中文	25
Indonesia	32

WHAT'S IN THE BOX

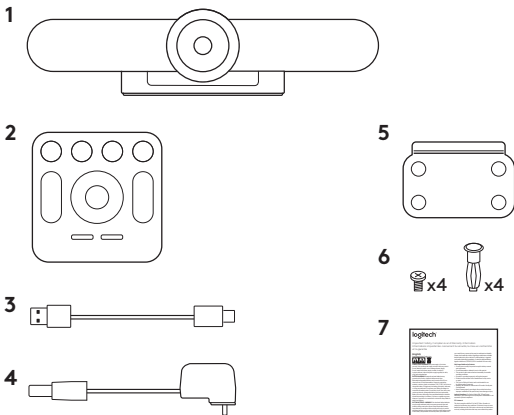

1. MeetUp camera and speakerphone unit
2. Remote control
3. 5m USB cable

4. Power adapter
5. Wall mounting bracket
6. Wall mounting hardware
7. Documentation

WHAT'S WHAT

CAMERA SPEAKERPHONE

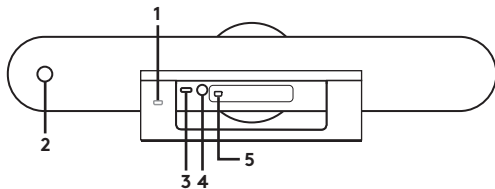

1. Security slot
2. Remote control pairing
3. USB
4. Power
5. Optional expansion microphone

REMOTE

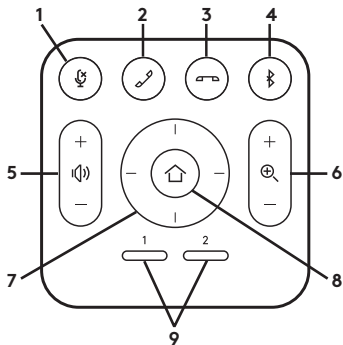

1. Microphone mute
2. Call answer
3. Call end
4. Bluetooth® pairing
5. Volume up/down
6. Zoom in/out

7. Camera pan/tilt
8. Camera home
9. Camera preset

* Please note that not all applications support call answer and end buttons.

Thanks for buying MeetUp. We think you'll find the extra wide field of view will help everyone feel included in the meeting, enhancing communication.

PLACEMENT

We recommend placing the camera as close to eye level as possible. Best results typically come from mounting below the monitor.

1. Place on a table or shelf near the monitor.
2. Connect the cables.
3. Mount on the wall:
 - a. Attach bracket to the wall. Please use the appropriate type of screws for your wall type.

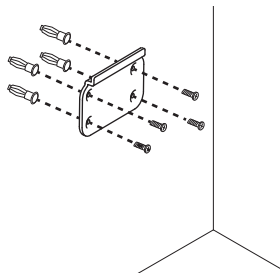

- b. Attach the camera to the bracket.

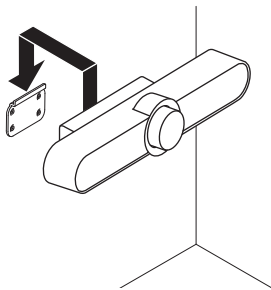

4. Mount to the TV: An optional TV mount bracket is available on Logitech.com.

CONNECTION

Connecting MeetUp is the same whether you plan on using a dedicated computer in the room, or your team members bring a laptop to the room to run the meeting.

1. Plug MeetUp into power.

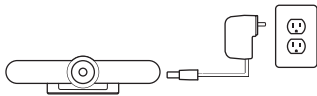

2. Connect the USB cable from MeetUp to the computer.

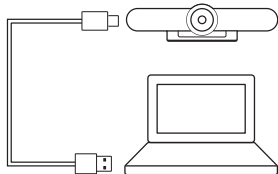

3. Connect the TV to the computer.

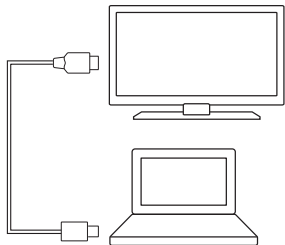
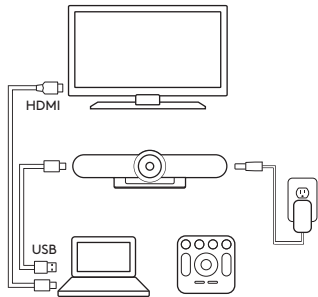

Diagram of all connections:



MAKE MEETUP THE DEFAULT DEVICE

Ensure that MeetUp is chosen as the camera, speaker and microphone in your video conferencing applications. Please consult the application documentation for further instructions on how to do this.

NOTE REGARDING 4K VIDEO

The USB 2.0 cable included with MeetUp supports FullHD video (up to 1080p). If you plan on using 4k video, please use a USB 3.0 cable (not included).

STARTING A VIDEO CALL

After installing MeetUp and ensuring it is the default device in your video conferencing application, simply start the application in the normal manner and enjoy the benefits of improved audio and video.

PAIRING MEETUP TO A *BLUETOOTH* DEVICE

You can use MeetUp for audio calls when paired to a *Bluetooth* device.

To pair your *Bluetooth* device to MeetUp, follow these simple step:

1. Press and hold the *Bluetooth* button on the remote control until you see a flashing blue light near the camera lens.
2. Place your mobile device in *Bluetooth* pairing mode and select “Logitech MeetUp”.

You are now ready to use MeetUp for audio calls.

Pressing the *Bluetooth* button on the remote after pairing will disconnect the *Bluetooth* device (it will still be “paired” but not “connected”). Pressing it again will reconnect the last paired device in range.

PAIRING THE REMOTE CONTROL TO THE CAMERA

Your camera and remote control are paired at the factory. However, if you need to pair a remote to the camera (such as when replacing a lost remote) do the following:

1. Press and hold button on the back of the camera until LED flashes blue.
2. Press and hold the *Bluetooth* button on the remote for 10 seconds to place it in pairing mode.
3. Once the remote and camera are paired the LED will stop flashing.
4. If the pairing fails, the LEDs will keep flashing. Start from step 2 and repeat.

FOR MORE INFORMATION

You can find additional information on MeetUp including:

- FAQs
- Software to enable functions in various applications
- How to order replacement parts
- And more at

www.Logitech.com/MeetUp

包装内容

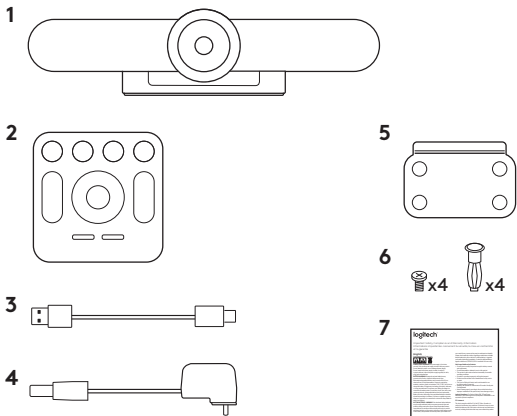

1. CC4000e 摄像头与扬声器电话设备

2. 遥控器

3. 5 米 USB 接线

4. 电源适配器

5. 壁挂支架

6. 壁挂零件

7. 文档

硬件说明

摄像头扬声器电话

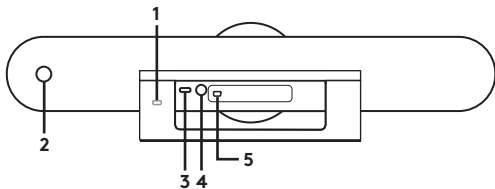

1. 安全槽
2. 远程控制配对
3. USB
4. 电源
5. 可选扩展麦克风

遥控器

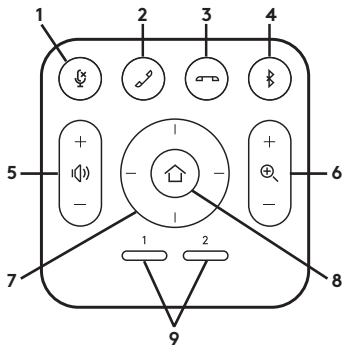

1. 麦克风静音
2. 接听电话
3. 挂断电话
4. 蓝牙™ 配对
5. 音量增大/减小

6. 放大/缩小
7. 摄像头平移/倾斜
8. 摄像头主页
9. 摄像头预设

* 请注意，并不是所有应用都支持接听和挂断电话按钮。

感谢购买 CC4000e! 期待更宽的视野能让与会者都感觉到自己已加入会议之中, 让沟通更进一步。

放置

建议尽可能地将摄像头放在齐眼高度。效果较好的安装位置通常是显示器下方。

1. 置于靠近显示器的台面或架子上。
2. 连接接线。
3. 安装到墙上:
 - a. 将支架安装到墙上。请根据墙壁类型使用适当的螺丝。

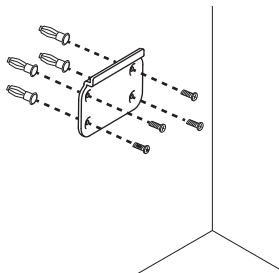

- b. 将摄像头固定到支架上。

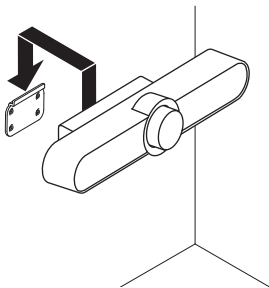

4. 安装到电视上: 可供选配的电视安装支架, 请访问 Logitech.com 选购。

连接

无论是在会议室中使用专用电脑，还是由团队成员带笔记本来召开会议，CC4000e 的连接方式都是一样的。

1. 为 CC4000e 插上电源。

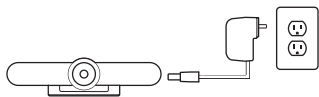

2. 用 USB 线连将 CC4000e 连接到电脑。

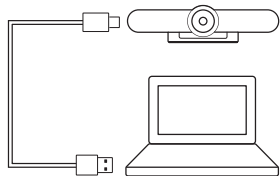

3. 将电视连接到电脑。

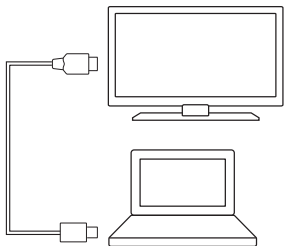

全部连接示意图：

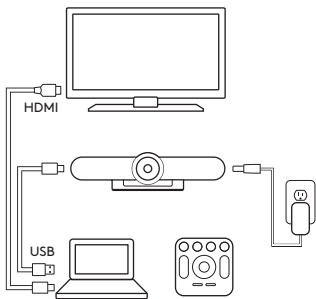

将 CC4000E 设为默认设备

确认已在视频会议应用程序中将 CC4000e 选为摄像头、扬声器和麦克风。有关如何进行此操作的更多信息，请查阅应用程序文档。

有关 4K 高清视频的说明

CC4000e 随附的 USB 2.0 接线支持全高清视频 (不超过 1080p)。如果您要使用 4k 超高清，请使用 USB 3.0 接线 (未提供)。

开始视频通话

在安装 CC4000e 并确认已在视频会议应用程序中将其选为默认设备后，仅需按照正常方式启动应用程序，即可享受非凡声音与图像。

将 CC4000E 与蓝牙设备配对

在与蓝牙设备配对后，您可使用 CC4000e 进行音频呼叫。要将您的蓝牙设备与 CC4000e 配对，按以下步骤就可轻松完成：

1. 按住遥控器上的蓝牙按钮，直到看到摄像头镜头附件闪烁蓝色。
2. 将移动设备置于蓝牙配对模式，并选择“Logitech MeetUp”。

至此，您就可使用 CC4000e 进行视频呼叫了。

如在配对后按下遥控器上的蓝牙按钮，则会断开蓝牙设备 (但仍处于“已配对”状态，只是未“连接”)。再次按下会重新连接信号范围内上次已配对的设备。

将遥控器与摄像头配对

您的摄像头和遥控器在出厂时已经配对。但如果需要对摄像头和遥控器进行配对 (例如, 更换丢失的遥控器时), 请按以下步骤操作:

1. 按住摄像头后面的按钮, 直至 LED 闪烁蓝色。
2. 按住遥控器上的 **蓝牙按钮** 并保持 10 秒, 借此将遥控器置于配对模式。
3. 在遥控器和摄像头已配对后, LED 将停止闪烁。
4. 如果配对失败, 则 LED 将保持闪烁。从第 2 步开始重新执行。

获取更多信息

有关 CC4000e 的其他信息, 例如:

- 常见问题解答
- 支持不同应用程序功能的软件
- 如何订购替换件
- 以及更多, 请访问



www.Logitech.com/MeetUp

产品中有害物质的名称及含量

根据中国 <<电子电气产品有害物质限制使用标识要求>>

有害物质 Hazardous Substances						
部件名称 Parts Name	铅 (Pb)	汞 (Hg)	镉 (Cd)	六价铬 (Cr(VI))	多溴联苯 (PBB)	多溴二苯醚 (PBDE)
电缆线/电源 Cable/Adaptor	X	O	O	O	O	O
电路板组件 PWAs	X	O	O	O	O	O
塑料/其它部件 Plastic/Others parts	O	O	O	O	O	O
玻璃部件 Glass parts	X	O	O	O	O	O
金属部件 Metal parts	X	O	O	O	O	O
电池 Battery	X	O	O	O	O	O

本表格依据 SJ/T 11364 的规定编制。
 O=表示该有害物质在该部件均质材料中的含量均在 GB/T 26572 规定的限量要求以下。
 X=表示该有害物质至少在该部件的某一均质材料中的含量超出 GB/T 26572 规定的限量要求。
 表中标有 " X " 的所有部件均符合欧盟 RoHS Recast 法规 -2011/65/EU 指令。此表显示"罗技科技有限公司"的电子电气产品部件中何处存在这些有害物质。因型号不同，产品可能不包括上述所有部件，请以产品实际销售配置为主。

 本产品的环保使用期限为 10 年。
 电池部分的环保使用期限为 5 年。
 环保使用期限的参考标准，取决于产品正常工作的温度和湿度等条件。

내용물

1

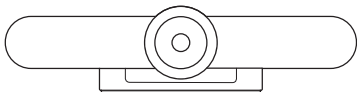

2



3



4

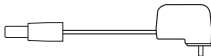

5

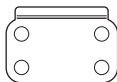

6



7



1. MeetUp 카메라 및 스피커폰 장치

2. 리모컨

3. 5m USB 케이블

4. 전원 어댑터

5. 벽면 장착 브라킷

6. 벽면 장착 하드웨어

7. 설명서

기능 및 명칭

카메라 스피커폰

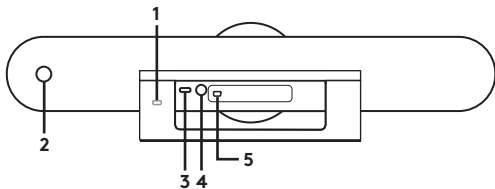

1. 보안 슬롯
2. 리모컨 페어링
3. USB
4. 전원
5. 옵션 확장 마이크

리모컨

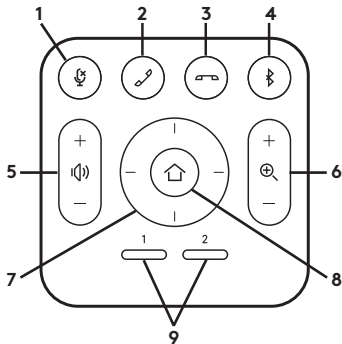

1. 마이크 음소거
2. 전화 받기
3. 전화 끊기
4. Bluetooth® 페어링
5. 볼륨 높이기/줄이기
6. 확대/축소

7. 카메라 팬/틸트 이동
8. 카메라 홈
9. 카메라 프리셋

* 일부 응용 프로그램은 전화 응답 및 종료 버튼 기능을 지원하지 않을 수 있습니다.

MeetUp을 구입해 주셔서 감사합니다. MeetUp 초광각 카메라를 통해 더 많은 사람들이 회의에 참여할 수 있으며, 의사 소통이 쉬워집니다.

설치

가능한 한 눈높이에 가깝게 카메라를 설치하는 것이 좋습니다. 일반적으로 모니터 아래에 장착하면 최상의 결과를 얻을 수 있습니다.

1. 모니터 근처의 테이블이나 선반 위에 놓으십시오.
2. 케이블을 연결하십시오.
3. 벽에 설치 시:
 - a. 브래킷을 벽에 부착하십시오. 벽면 유형에 맞는 나사를 사용하십시오.

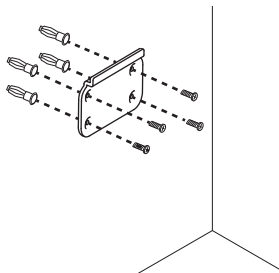

- b. 카메라를 브래킷에 연결하십시오.

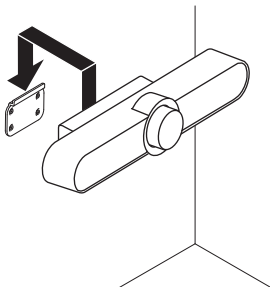

4. TV에 설치 시: 선택 품목인 TV 장착 브래킷은 별도로 구입할 수 있습니다.

연결

MeetUp 연결은 회의실에서 전용 컴퓨터를 사용하든, 팀원이 회의를 진행하기 위해 노트북을 가지고 오든, 연결 방식은 똑같습니다.

1. MeetUp을 전원에 연결하십시오.

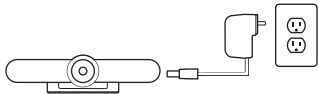

2. USB 케이블로 MeetUp과 컴퓨터를 연결하십시오.

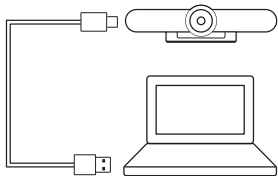

3. TV를 컴퓨터에 연결하십시오.

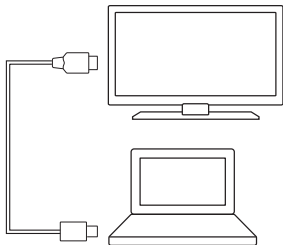

전체 연결 구성도:

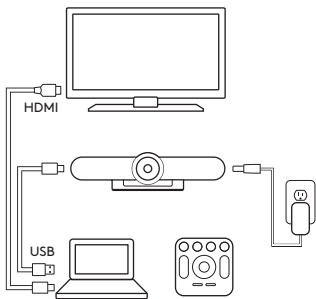

MEETUP을 기본 장치로 세팅하기

MeetUp이 화상 회의 응용 프로그램에서 카메라, 스피커 및 마이크가 선택되었는지 확인하십시오. 이 작업을 수행하는 방법에 대한 상세 지침은 응용 프로그램 설명서를 참조하십시오.

4K 비디오에 관한 고지 사항

MeetUp에 포함된 USB 2.0 케이블은 Full HD 비디오를 지원합니다. (1080p까지). 4k 비디오를 사용하려면 USB 3.0 케이블(별매)을 사용하십시오.

화상 통화 시작

MeetUp을 화상회의 기본 장치로 세팅한 후 화상회의를 시작하십시오. 더욱 향상된 오디오 및 비디오 품질을 확인하실 수 있습니다.

MEETUP과 BLUETOOTH 장치 페어링

Bluetooth 장치와 페어링하면 MeetUp을 통해 오디오 통화를 할 수 있습니다. Bluetooth 장치를 MeetUp과 페어링하려면 다음 단계를 따르십시오.

1. 카메라 렌즈 근처의 파란색 불이 깜박일 때까지 리모콘의 Bluetooth 버튼을 길게 누르십시오.
2. 모바일 장치를 Bluetooth 페어링 모드로 설정하고 "Logitech MeetUp"을 선택하십시오.

이제 오디오 통화로 MeetUp을 사용할 준비가 되었습니다.

페어링이 완료된 후 리모콘의 Bluetooth 버튼을 누르면 Bluetooth 장치 연결이 끊어집니다("페어링"은 되었지만 "연결되지 않음" 상태임). 이 버튼을 다시 한 번 누르면 해당 범위 내에서 마지막으로 페어링된 장치가 다시 연결됩니다.

카메라와 리모컨 페어링하기

카메라와 리모컨은 이미 페어링되어 있습니다. 단, 분실 등으로 리모컨을 교체한 경우 아래 방법으로 카메라와 리모컨을 페어링하십시오.

1. LED가 파란색으로 깜박일 때까지 카메라 뒷면의 버튼을 길게 누릅니다.
2. 리모컨의 *Bluetooth* 버튼을 10초 동안 길게 누르면 페어링 모드로 전환됩니다.
3. 리모컨과 카메라가 페어링되면 LED가 깜박임을 멈춥니다.
4. 페어링에 실패하면 LED가 계속 깜박입니다. 2단계부터 다시 시작하십시오.

그 밖의 추가 정보

MeetUp에 대한 다음과 같은 추가적인 정보를 찾을 수 있습니다.

- FAQ
- 다양한 응용 프로그램에서 기능을 활성화하는 소프트웨어
- 교체 부품 주문 방법
- 웹 사이트:
www.Logitech.com/MeetUp

包裝內容

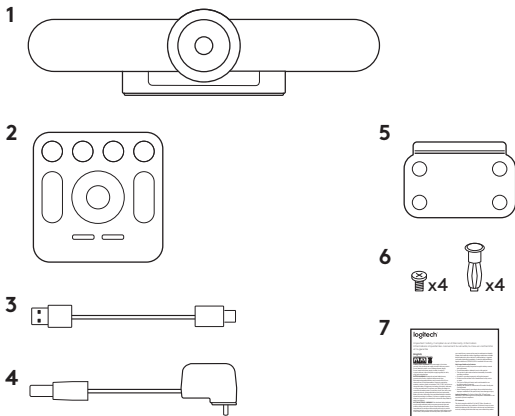

1. MeetUp 攝影機與話筒擴音機
2. 遙控器
3. 5 公尺 USB 連接線
4. 電源轉接器

5. 壁掛架
6. 壁掛硬體
7. 文件

項目說明

攝影機話筒擴音機

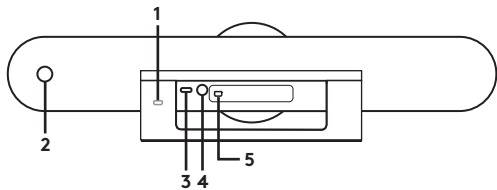

1. 固定槽
2. 遙控器配對
3. USB
4. 電源
5. 選用擴展麥克風

遙控器

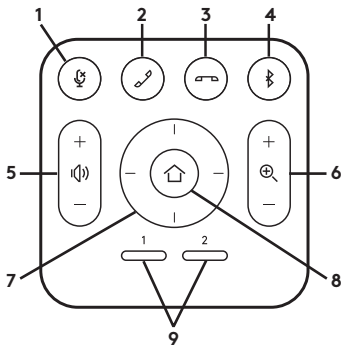

1. 麥克風靜音
 2. 接聽來電
 3. 結束通話
 4. 藍牙配對
 5. 音量增加/減少
 6. 放大/縮小
 7. 攝影機平移/傾斜
 8. 攝影機歸位
 9. 攝影機預先設定
- * 請注意，並非所有應用程式都支援接聽和掛斷按鈕。

感謝您購買 MeetUp。我們相信，您會發現超廣的視野有助於讓每個人都有會議參與感，並增強溝通體驗。

裝設位置

建議將攝影機裝設在盡可能與眼睛同高的位置。安裝在監視器螢幕下方，一般會有最好的效果。

1. 請安裝在桌面上或靠近監視器的架子上。
2. 接上連接線。
3. 壁掛安裝：
 - a. 將壁掛架裝在牆上。請針對您的牆面，使用適當類型的螺絲。

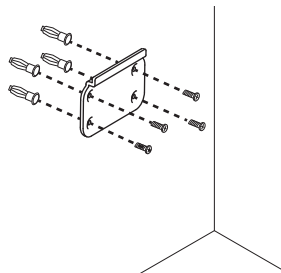

- b. 將攝影機裝在壁掛架上。

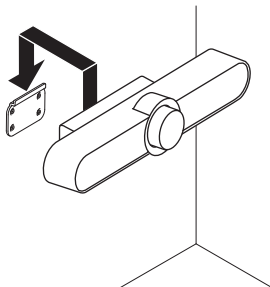

4. 安裝在電視上：Logitech.com 網站提供有選用的電視安裝架。

連線

無論您是計劃在房間的專用電腦上使用 MeetUp，或是要在您的團隊成員帶進房間進行會議之筆記型電腦上使用，連線方式都是一樣。

1. 插入 MeetUp 電源線連接電源。
2. 使用 USB 連接線將 MeetUp 連接到

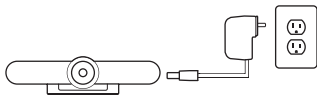

電腦。

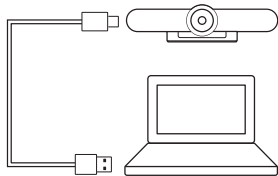

3. 將電視連接到電腦。

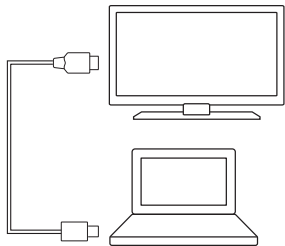

所有連線圖解：

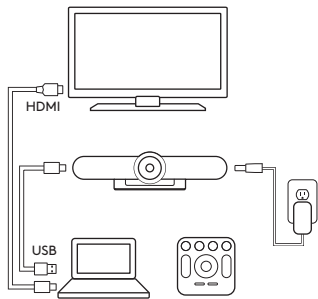

將 MEETUP 設定為預設裝置

確認在您的視訊會議應用程式中，已選擇 MeetUp 作為攝影機、音箱和麥克風。關於如何操作此步驟的詳細說明，請查閱應用程式文件。

關於 4K 視訊的注意事項

MeetUp 隨附的 USB 2.0 連接線支援 FullHD 視訊 (最高到 1080p)。如果您計劃使用 4k 視訊，請使用 USB 3.0 連接線 (未隨附)。

啓動視訊通話

安裝好 MeetUp 並確認其為您視訊會議應用程式的預設裝置後，只需簡單以正常方式啓動該應用程式，就能享受增強的音訊與視訊帶來的好處。

將 MEETUP 與藍牙裝置配對

與藍牙裝置配對時，您可以使用 MeetUp 進行音訊通話。若要將藍牙裝置與 MeetUp 配對，請遵循下列的簡單步驟：

1. 按住遙控器上的藍牙按鈕，直到看到攝影機鏡頭旁的指示燈閃爍藍燈。
2. 讓您的行動裝置進入藍牙配對模式，然後選擇「羅技 MeetUp」。

現在您即可使用 MeetUp 進行音訊通話。

配對後按住遙控器上的藍牙按鈕不放，會中斷與該藍牙裝置的連線 (其已「配對」但未「連線」)。再按一次藍牙按鈕，即會重新連線到範圍內上次配對的裝置。

配對遙控器與攝影機

您的攝影機與遙控器出廠時即已完成配對。但是，如果您需要將遙控器與攝影機配對 (例如遙控器因遺失而更換時)，請進行下列步驟：

1. 按住攝影機背面的按鈕不放，直到 LED 指示燈閃爍藍燈。
2. 按住遙控器上的藍牙按鈕 10 秒不放，使其進入配對模式。
3. 當遙控器與攝影機完成配對後，LED 指示燈會停止閃爍。
4. 如果配對失敗，LED 指示燈會繼續閃爍。請重複步驟 2 以後的動作。

詳細資訊

您可以找到更多關於 MeetUp 的詳細資訊，包括：

- 常見問答集
- 可在各種應用程式中讓您使用多種功能的軟體
- 如何訂購更換零件
- 還有其他更多資訊，請造訪 www.Logitech.com/MeetUp

ISI KEMASAN

1

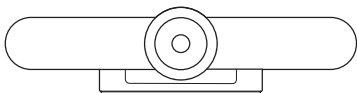

2



3



4

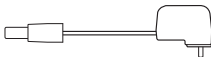

5

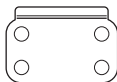

6



7



1. Unit kamera dan speakerphone MeetUp

2. Remote control

3. Kabel USB 5m

4. Adaptor daya

5. Bracket penyangga dinding

6. Hardware penyangga dinding

7. Dokumentasi

FUNGSI DAN KEGUNAAN SPEAKERPHONE KAMERA

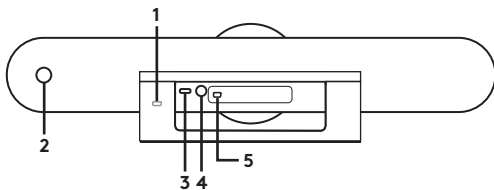

1. Slot security
2. Pairing remote control
3. USB
4. Daya
5. Expansion mic opsional

REMOTE

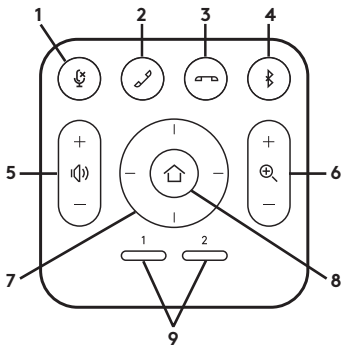

1. Mikrofon mute
 2. Menjawab panggilan (Call answer)
 3. Mengakhiri panggilan (Call end)
 4. Pairing *Bluetooth*[®]
 5. Volume up/down
 6. Zoom in/out
 7. Kamera pan (geser)/tilt (miring)
 8. Kamera home
 9. Preset kamera
- * Tidak semua aplikasi mendukung tombol untuk menjawab dan mengakhiri panggilan.

Terima kasih telah memilih dan membeli produk MeetUp. Kami yakin Anda akan merasakan bidang pandang ekstra yang akan membantu semua orang untuk terlibat dan disertakan di dalam setiap meeting guna meningkatkan kualitas kolaborasi dan komunikasi tim.

PENEMPATAN

Kami menyarankan untuk menempatkan kamera setara level mata. Hasil terbaik biasanya didapatkan dari pemasangan di bawah layar.

1. Letakkan di atas meja atau rak di dekat layar.
2. Hubungkan kabel.
3. Pemasangan di dinding:
 - a. Pasanglah bracket di dinding. Gunakan jenis sekrup yang sesuai untuk jenis dinding Anda.

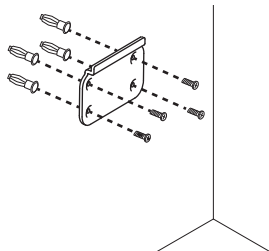

- b. Pasanglah kamera ke bracket.

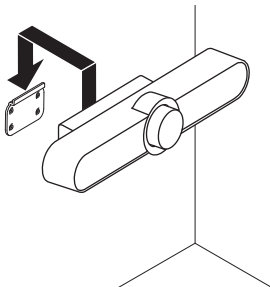

4. Pemasangan ke TV:
Bracket penyangga TV opsional tersedia di [Logitech.com](https://www.logitech.com).

KONEKSI

Cara menghubungkan MeetUp tetaplah sama baik di komputer khusus di dalam ruangan atau di laptop rekan kerja Anda.

1. Hubungkan MeetUp ke sumber daya.

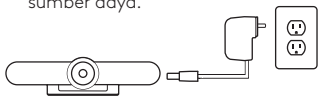

2. Hubungkan kabel USB dari MeetUp ke komputer.

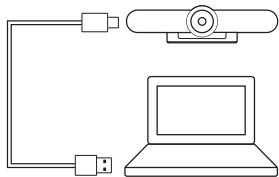

3. Hubungkan TV ke komputer.

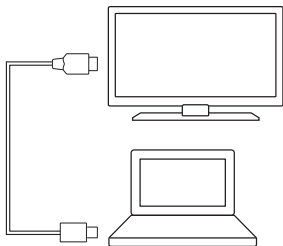
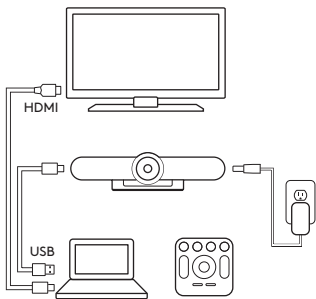

Diagram semua koneksi:



JADIKAN MEETUP SEBAGAI PERANGKAT UTAMA

Pastikan MeetUp terpilih sebagai kamera, speaker, dan mikrofon utama di aplikasi konferensi video Anda. Bacalah dokumentasi aplikasi untuk petunjuk lebih lanjut mengenai cara untuk melakukannya.

CATATAN TERKAIT VIDEO 4K

Kabel USB 2.0 yang disertakan dengan MeetUp mendukung video FullHD (hingga 1080p). Jika Anda berencana menggunakan video 4k, gunakan kabel USB 3.0 (kabel dijual terpisah).

MEMULAI PANGGILAN VIDEO

Setelah menginstal MeetUp dan menjadikannya sebagai perangkat default di aplikasi konferensi video Anda, nyalakan aplikasi dengan cara normal dan nikmati manfaat audio dan video yang lebih baik.

PAIRING MEETUP KE PERANGKAT *BLUETOOTH*

Anda dapat menggunakan MeetUp untuk panggilan audio ketika sudah pairing dengan perangkat *Bluetooth*. Untuk pairing perangkat *Bluetooth* Anda ke MeetUp, ikuti langkah sederhana ini:

1. Tekan dan tahan tombol *Bluetooth* di remote control sampai Anda melihat cahaya biru berkedip di dekat lensa kamera.
2. Aturlah perangkat mobile Anda dalam mode pairing *Bluetooth* dan pilih “Logitech MeetUp”.

Anda kini sudah siap menggunakan MeetUp untuk panggilan audio. Menekan tombol *Bluetooth* di remote setelah pairing akan memutuskan hubungan perangkat *Bluetooth* (perangkat masih dalam kondisi “pairing” tetapi tidak “terhubungkan”). Menekannya kembali akan menghubungkan kembali perangkat terakhir yang melakukan pairing yang berada di jangkauan.

PAIRING REMOTE CONTROL KE KAMERA

Kamera dan remote control Anda sudah melewati proses pairing di pabrik. Namun, jika Anda harus melakukan pairing remote ke kamera (seperti ketika menggantikan remote yang hilang) lakukan langkah-langkah berikut:

1. Tekan dan tahan tombol di belakang kamera sampai LED berkedip biru.
2. Tekan dan tahan tombol *Bluetooth* di remote selama 10 detik untuk memasuki mode pairing.
3. Setelah remote dan kamera berhasil pairing, LED akan berhenti berkedip.
4. Jika pairing gagal, LED akan terus berkedip. Lakukan kembali Langkah 2.

UNTUK INFORMASI LEBIH LANJUT

Anda dapat menemukan informasi tambahan di MeetUp termasuk:

- FAQ
- Software untuk mengaktifkan fungsi di berbagai aplikasi
- Cara memesan suku cadang pengganti
- Dan masih banyak lagi di www.Logitech.com/MeetUp

© 2017 Logitech. Logitech, Logi and other Logitech marks are owned by Logitech and may be registered. All other trademarks are the property of their respective owners. Logitech assumes no responsibility for any errors that may appear in this manual. Information contained herein is subject to change without notice.

版權所有 © 2017 年羅技。羅技、Logi 和其他羅技商標均歸羅技所有，並或已註冊。所有其它商標均是其各自所有者的財產。羅技對於本手冊中可能出現的任何錯誤不承擔任何責任。本手冊中包含的信息如有更改，恕不事先通知。

© 2017 Logitech. Logitech, Logi 및 기타 Logitech 상표는 Logitech의 소유이며 등록 상표일 수 있습니다. 그 밖의 모든 상표는 해당 소유자의 자산입니다. Logitech은 이 설명서에 명시된 어떤 오류에 대해서도 책임지지 않습니다. 이 설명서에 있는 정보는 예고 없이 변경될 수 있습니다.

版權所有 © 2017 年羅技。羅技、Logi 和其他羅技商標均歸羅技所有，並或已註冊。所有其他商標均是其各自所有者的財產。羅技對於本手冊中可能出現的任何錯誤不承擔任何責任。手冊內容如有更改，恕不另行通知。

© 2017 Logitech. Logitech, Logi, dan merek dagang Logitech lainnya adalah milik Logitech dan telah terdaftar. Semua merek dagang lain adalah properti dari setiap pemilik merek terkait. Logitech tidak bertanggung jawab atas setiap kesalahan yang terjadi akibat manual ini. Informasi di dalam manual ini dapat berubah sewaktu-waktu tanpa pemberitahuan.